

## 富士IGBTモジュール『Nシリーズ』7MBR50NF060

低損失・高速スイッチング形『Nシリーズ』

600V/50A/PIM

## ■特長：Features

- 高速スイッチング High Speed Switching
- 電圧駆動 Voltage Drive
- 低インダクタンスモジュール構造  
Low Inductance Module Structure
- コンバータダイオードブリッジ・ダイナミックブレーキ回路内蔵  
Converter Diode Bridge Dynamic Brake Circuit

## ■用途：Applications

- モータ駆動用インバータ Inverter for Motor Drive
- AC, DCサーボアンプ AC and DC Servo Drive Amplifier
- 無停電電源 Uninterruptible Power Supply

## ■定格と特性：Maximum Ratings and Characteristics

●絶対最大定格：Absolute Maximum Ratings (Tc=25°C)

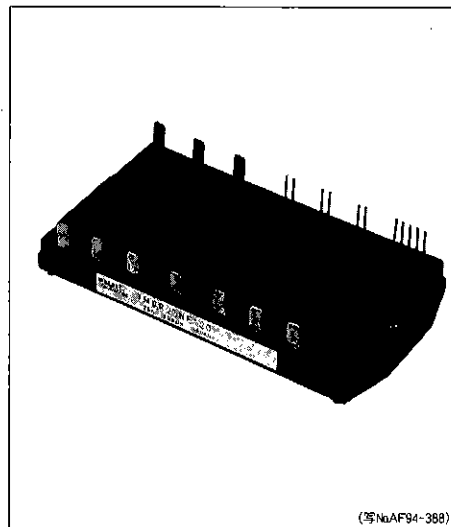

(等NoAF94-388)

Items		Symbols	Condition	Ratings	Units	
インバータ部 (IGBT) INVERTER	コレクタ・エミッタ間電圧	V <sub>CES</sub>		600	V	
	ゲート・エミッタ間電圧	V <sub>GES</sub>		±20	V	
	コレクタ電流	DC	I <sub>c</sub>		50	A
		1ms	I <sub>c</sub> pulse		100	
	DC	-I <sub>c</sub>		50		
	最大損失	P <sub>c</sub>		200	W	
ブレーキ部 (IGBT-FWD) BRAKE	コレクタ・エミッタ間電圧	V <sub>CES</sub>		600	V	
	ゲート・エミッタ間電圧	V <sub>GES</sub>		±20	V	
	コレクタ電流	DC	I <sub>c</sub>		50	A
		1ms	I <sub>c</sub> Pulse		100	A
		最大損失	P <sub>c</sub>		200	W
		ピーク繰返し逆電圧	V <sub>RRM</sub>		600	V
		平均順電流	I <sub>F (AV)</sub>		1	A
	サージ電流	I <sub>FSM</sub>	10ms	50	A	
コンバータ部 (Diode) Converter	ピーク繰返し逆電圧	V <sub>RRM</sub>		800	V	
	ピーク非繰返し逆電圧	V <sub>RSM</sub>		900	V	
	平均出力電流	I <sub>o</sub>	50/60HZ 正弦波	50	A	
	定格サージ電流 (非繰返し)	I <sub>FSM</sub>	T <sub>J</sub> =150°C 10ms	350	A	
	定格I <sup>2</sup> t (非繰返し)		T <sub>J</sub> =150°C 10ms	648	A <sup>2</sup> s	
接合部温度		T <sub>J</sub>		+150	°C	
保存温度		T <sub>stg</sub>		-40~+125	°C	
絶縁耐圧		V <sub>ISO</sub>	AC : 1min.	AC2500	V	
締付けトルク		Mounting * 1		1.7	N・m	

\* 1 推奨値：Recommendable value : 1.3~1.7 N・m

### ●電気的特性 : Electrical Characteristics (T<sub>J</sub>=25°C)

Items	Symbols	Conditions	Characteristics			Units		
			min.	typ.	max.			
インバータ部 (IGBT) INVERTER	コレクタ・エミッタ間遮断電流	I <sub>CES</sub>	T <sub>J</sub> =25°C, V <sub>CE</sub> =600V, V <sub>GE</sub> =0V			1.0	mA	
	ゲート・エミッタ間漏れ電流	I <sub>GES</sub>	V <sub>CE</sub> =0V, V <sub>GE</sub> =±20V			20	μA	
	ゲート・エミッタ間しきい値電圧	V <sub>GE(th)</sub>	V <sub>CE</sub> =20V, I <sub>C</sub> =50mA			4.5	7.5	V
	コレクタ・エミッタ間飽和電圧	V <sub>CE(sat)</sub>	V <sub>GE</sub> =15V, I <sub>C</sub> =50A				2.8	V
	コレクタ・エミッタ間電圧	-V <sub>CE</sub>	-I <sub>C</sub> =50A				3.0	V
	入力容量	Cies	V <sub>GE</sub> =0V, V <sub>CE</sub> =10V, f=1MHz			3300		PF
	スイッチング時間	ton	V <sub>CC</sub> =300V				1.2	μs
		tr	I <sub>C</sub> =50A				0.6	
		toff	V <sub>GE</sub> =±15V				1.0	
		tf	R <sub>G</sub> =51Ω				0.35	
逆回復時間	trr	I <sub>F</sub> =50A, V <sub>GE</sub> =-10V, -di/dt=150A/μs				300	ns	
ブレーキ部 BRAKE (IGBT)	コレクタ・エミッタ間遮断電流	I <sub>CES</sub>	V <sub>CE(s)</sub> =600V, V <sub>GE</sub> =0V			1.0	mA	
	ゲート・エミッタ間漏れ電流	I <sub>GES</sub>	V <sub>CE</sub> =0V, V <sub>GE</sub> =±20V			100	nA	
	コレクタ・エミッタ間飽和電圧	V <sub>CE(sat)</sub>	I <sub>C</sub> =15A, V <sub>GE</sub> =15V			2.8	V	
	スイッチング時間	ton	V <sub>CC</sub> =300V				0.8	μs
		tr	I <sub>C</sub> =50A				0.6	
		toff	V <sub>GE</sub> =±15V				1.0	
		tf	R <sub>G</sub> =51Ω				0.35	
逆電流	I <sub>RRM</sub>	V <sub>R</sub> =600V			1	mA		
逆回復時間	trr				600	ns		
コンバータ部 Converter (FWD)	順電圧	V <sub>FM</sub>	I <sub>F</sub> =50A			1.55	V	
	逆電流	I <sub>RRM</sub>	V <sub>R</sub> =800V			1	mA	

### ●熱的特性 : Thermal Characteristics

Items	Symbols	Conditions	Characteristics			Units
			min.	typ.	max.	
熱抵抗 (1chip)	R <sub>th(j-c)</sub>	Inverter IGBT			0.63	°C/W
		Inverter FRD			1.6	
		Brake IGBT			0.63	
		Converter Diode			2.1	
接触熱抵抗 (ケース フィン間) ※	R <sub>th(c-f)</sub>	With Thermal Compound		0.05		

※サーマルコンパウンドを使用して放熱フィン上にモジュールを取り付けた時の接触熱抵抗値

※ This is the value which is defined mounting on the additional cooling fin with thermal compound.

### ■等価回路 : Equivalent Circuit Schematic

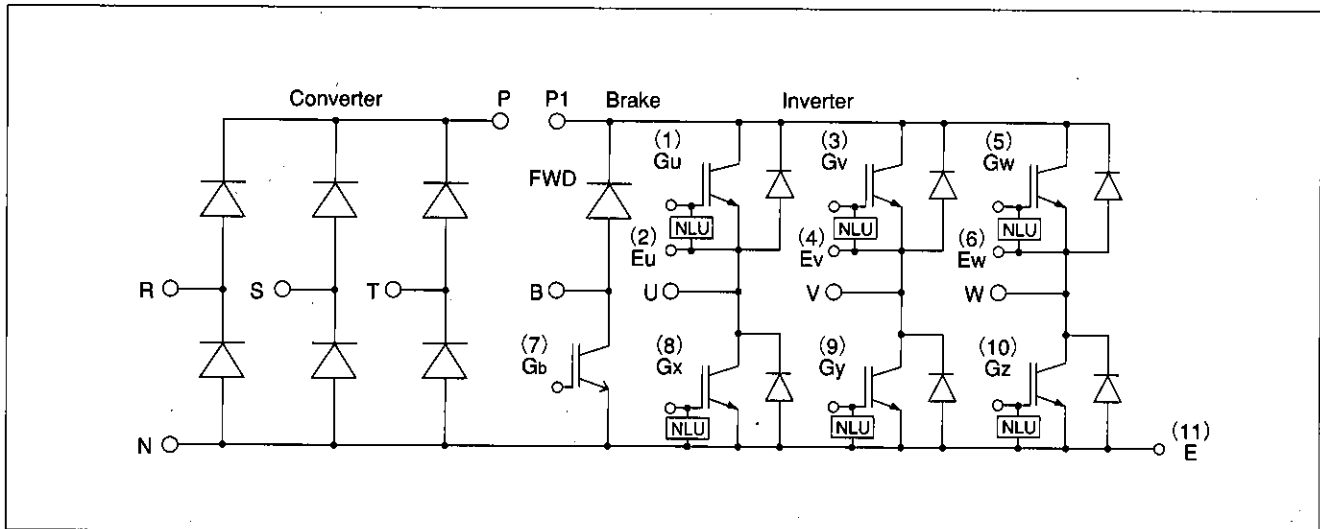

■特性曲線：Characteristics

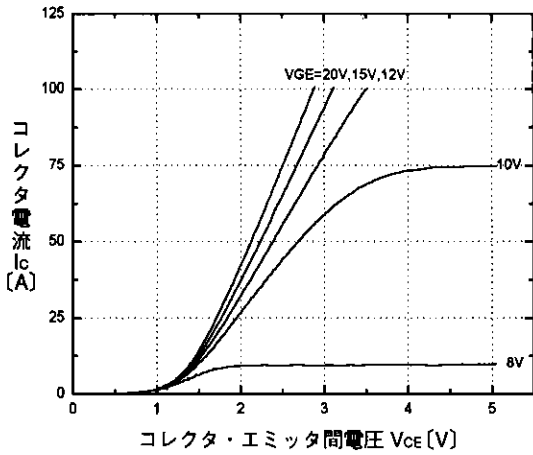

コレクタ電流-コレクタ・エミッタ間電圧特性 ( $T_j=25^\circ\text{C}$ ) <INV部>  
Collector current vs. Collector-Emitter voltage <INV>

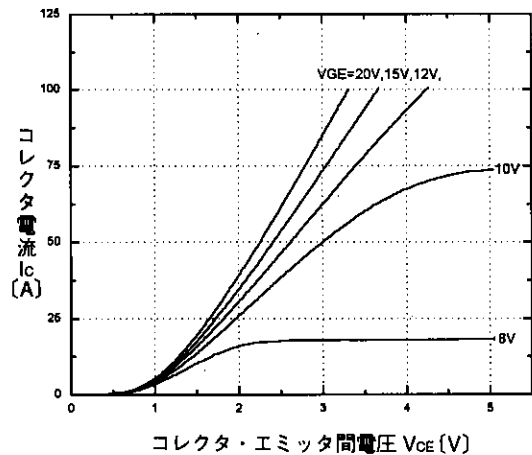

コレクタ電流-コレクタ・エミッタ間電圧特性 ( $T_j=125^\circ\text{C}$ ) <INV部>  
Collector current vs. Collector-Emitter voltage <INV>

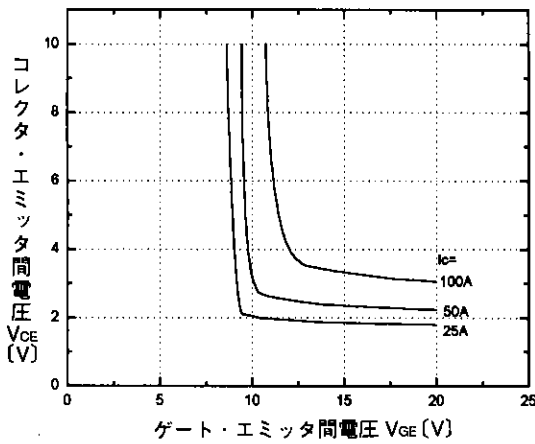

コレクタ・エミッタ間電圧-ゲート・エミッタ間電圧特性 ( $T_j=25^\circ\text{C}$ ) <INV部>  
Collector-Emitter voltage vs. Gate-Emitter voltage <INV>

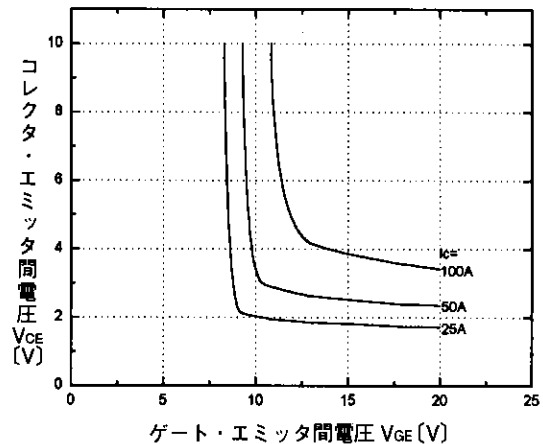

コレクタ・エミッタ間電圧-ゲート・エミッタ間電圧特性 ( $T_j=125^\circ\text{C}$ ) <INV部>  
Collector-Emitter voltage vs. Gate-Emitter voltage <INV>

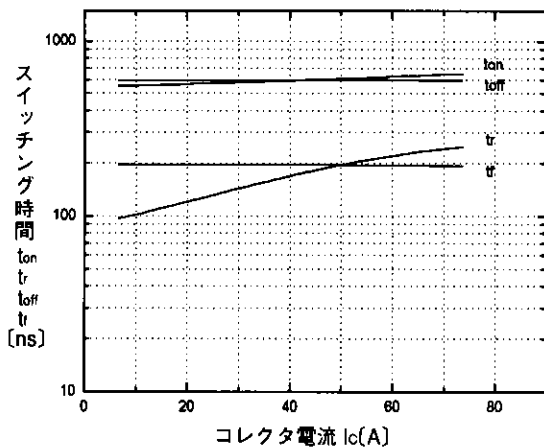

スイッチング時間-コレクタ電流特性 ( $T_j=25^\circ\text{C}$ ) <INV部>  
Switching time vs. Collector current <INV>

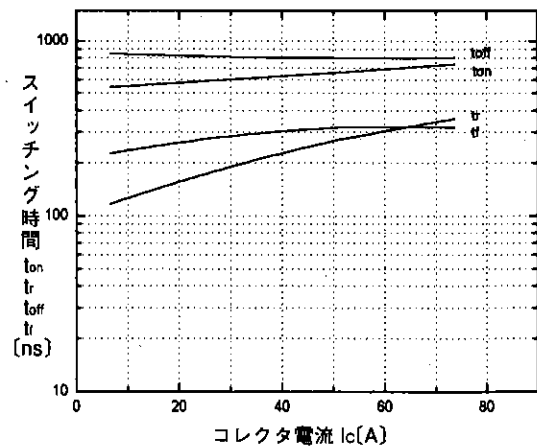

スイッチング時間-コレクタ電流特性 ( $T_j=125^\circ\text{C}$ ) <INV部>  
Switching time vs. Collector current <INV>

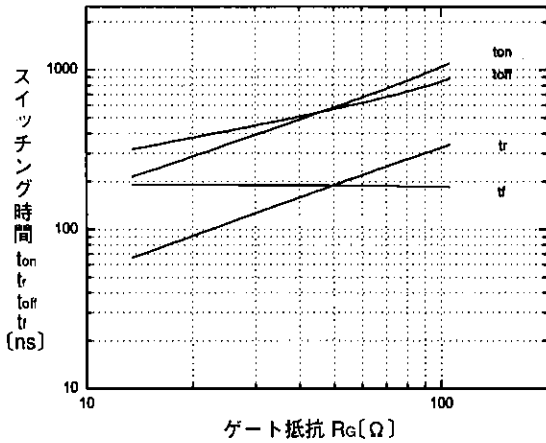

スイッチング時間-ゲート抵抗特性 (Tj=25°C) <INV部>  
Switching time vs. Gate resistance <INV>

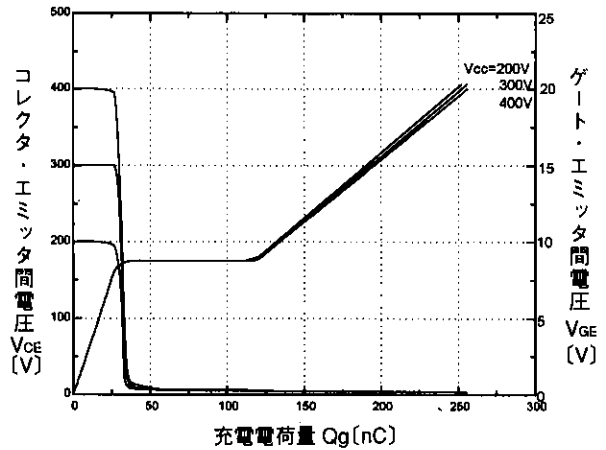

ダイナミック入力特性 (Tj=25°C) <INV部>  
Dynamic input characteristic <INV>

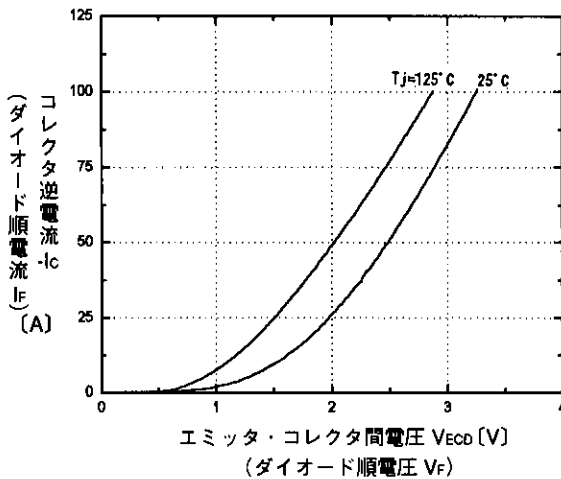

高速フリーホイールダイオード順電圧特性 <INV部>  
Forward voltage of free wheel diode <INV>

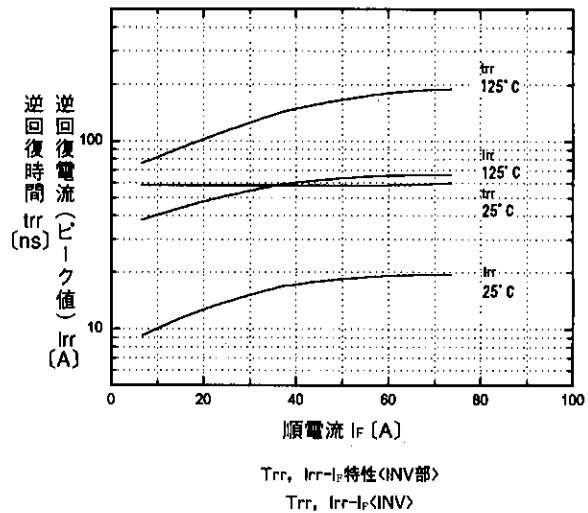

Trr, Irr-I特性 <INV部>  
Trr, Irr-I <INV>

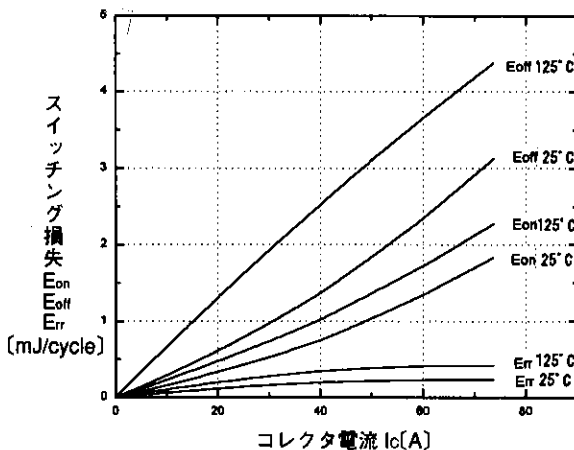

スイッチング損失-コレクタ電流特性 <INV部>  
Switching loss vs. Collector current <INV>

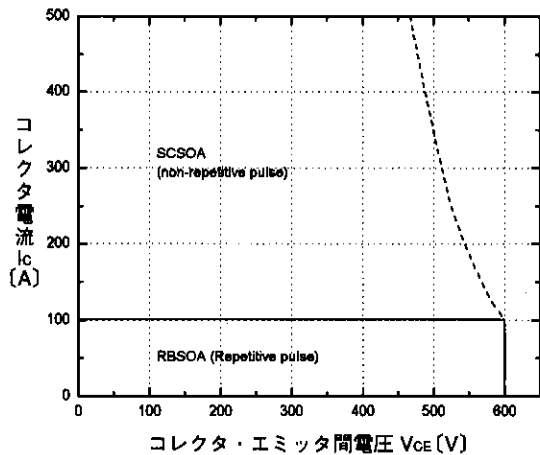

安全動作領域(逆バイアス) (Tj ≤ 125°C) <INV部>  
Reverse biased safe operating area <INV>

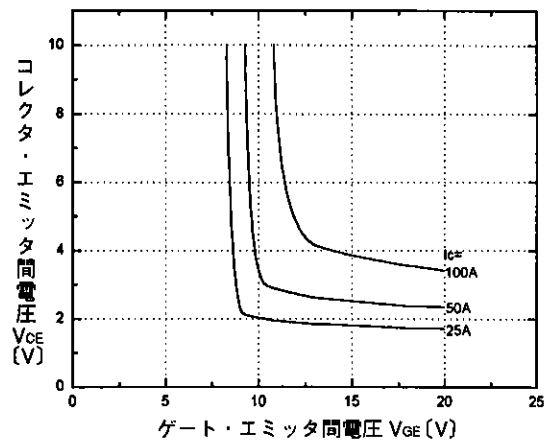
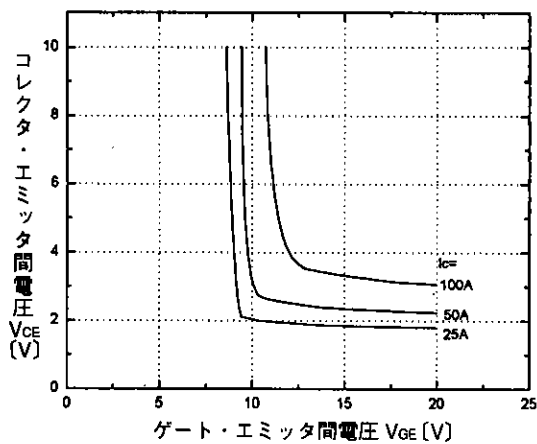
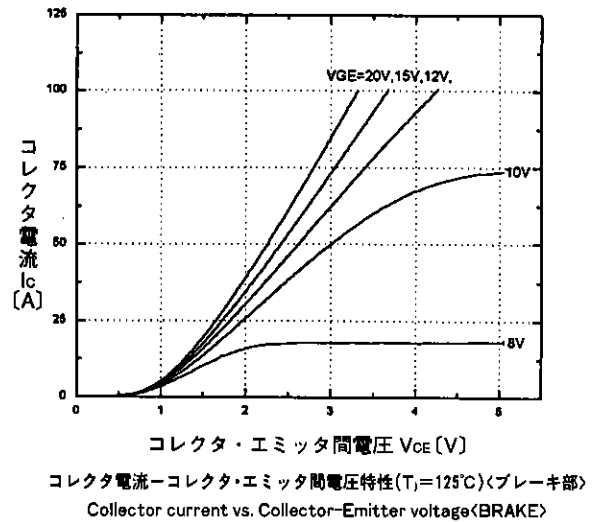
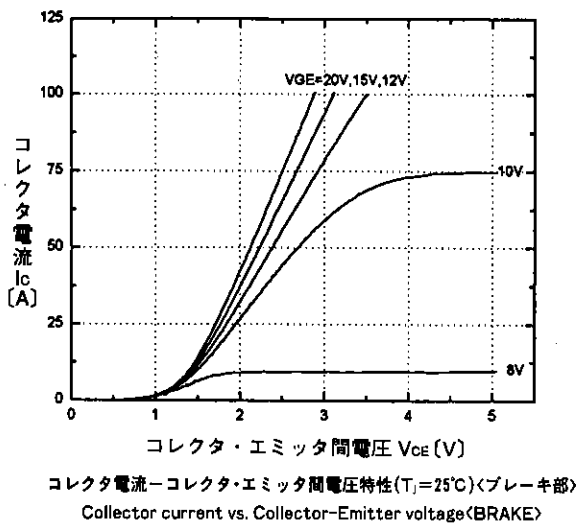
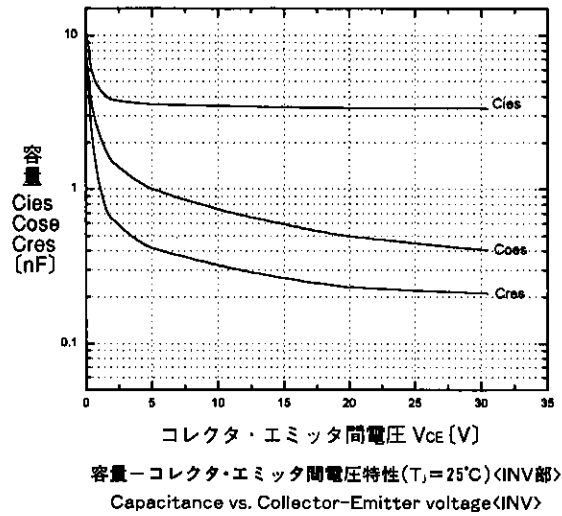
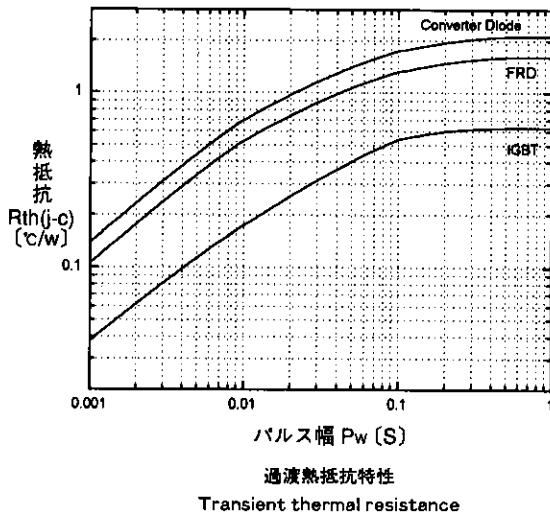

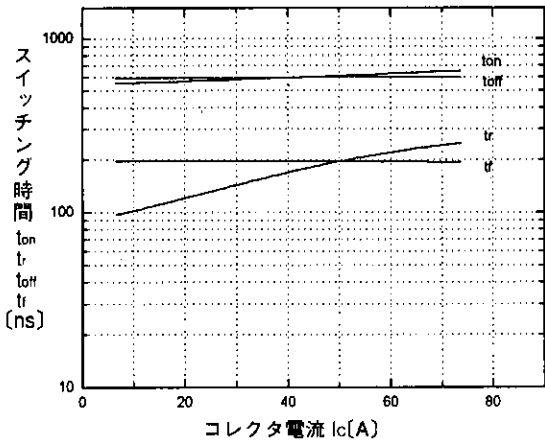

スイッチング時間-コレクタ電流特性 ( $T_j=25^\circ\text{C}$ ) <ブレーキ部>  
Switching time vs. Collector current <BRAKE>

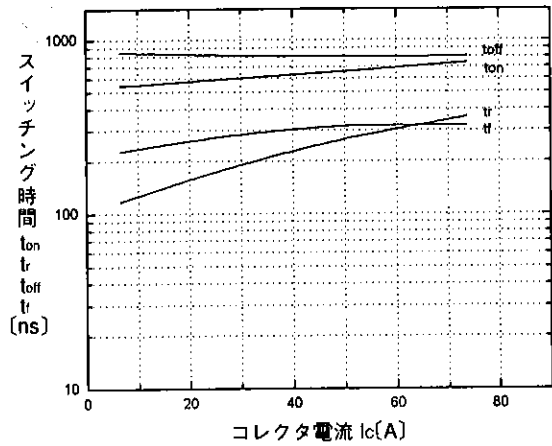

スイッチング時間-コレクタ電流特性 ( $T_j=125^\circ\text{C}$ ) <ブレーキ部>  
Switching time vs. Collector current <BRAKE>

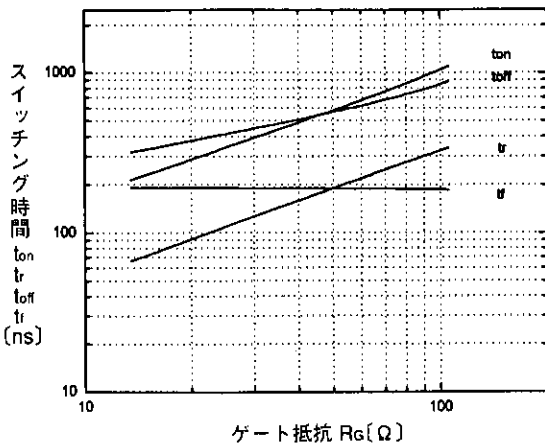

スイッチング時間-ゲート抵抗特性 ( $T_j=25^\circ\text{C}$ ) <ブレーキ部>  
Switching time vs. Gate resistance <BRAKE>

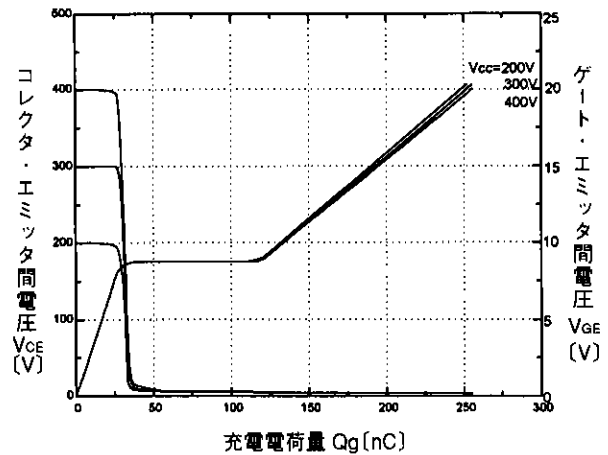

ダイナミック入力特性 ( $T_j=25^\circ\text{C}$ ) <ブレーキ部>  
Dynamic input characteristic <BRAKE>

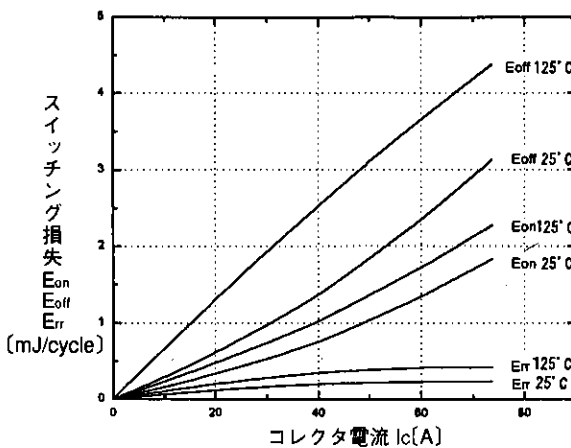

スイッチング損失-コレクタ電流特性 <ブレーキ部>  
Switching loss vs. Collector current <BRAKE>

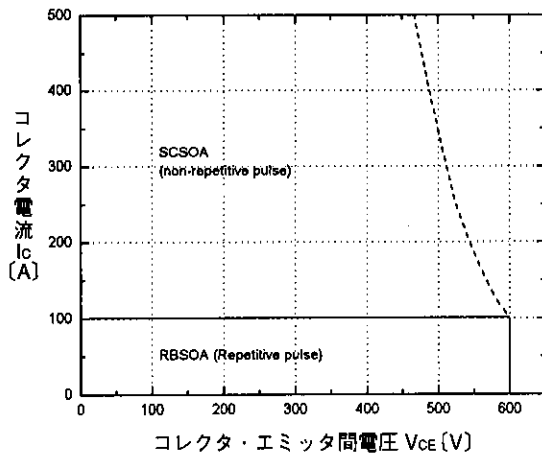

安全動作領域(逆バイアス) ( $T_j \leq 125^\circ\text{C}$ ) <ブレーキ部>  
Reverse biased safe operating area <BRAKE>

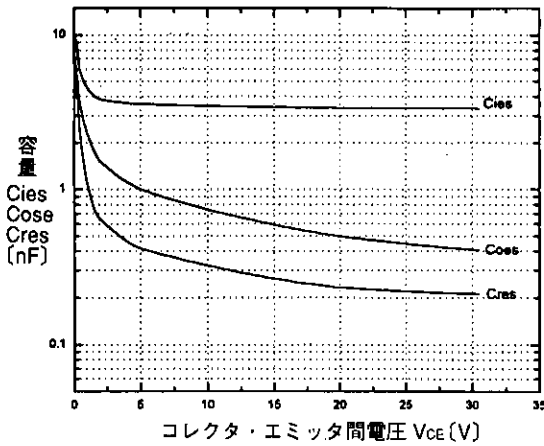

容量-コレクタ・エミッタ間電圧特性(T<sub>j</sub>=25°C)〈ブレーキ部〉  
Capacitance vs. Collector-Emitter voltage<BRAKE>

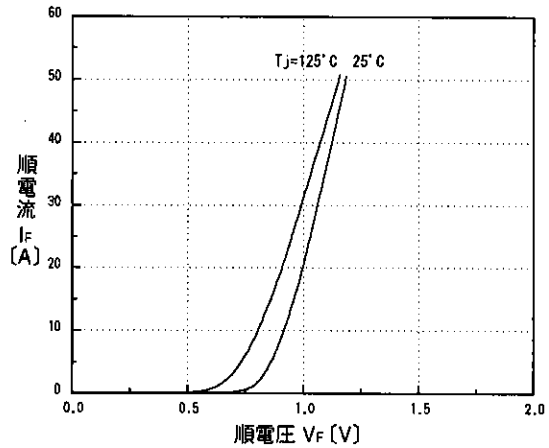

コンバータ部ダイオード順電圧特性  
Converter Diode  
Forward current vs. Forward voltage

■外形寸法：Outline Drawings

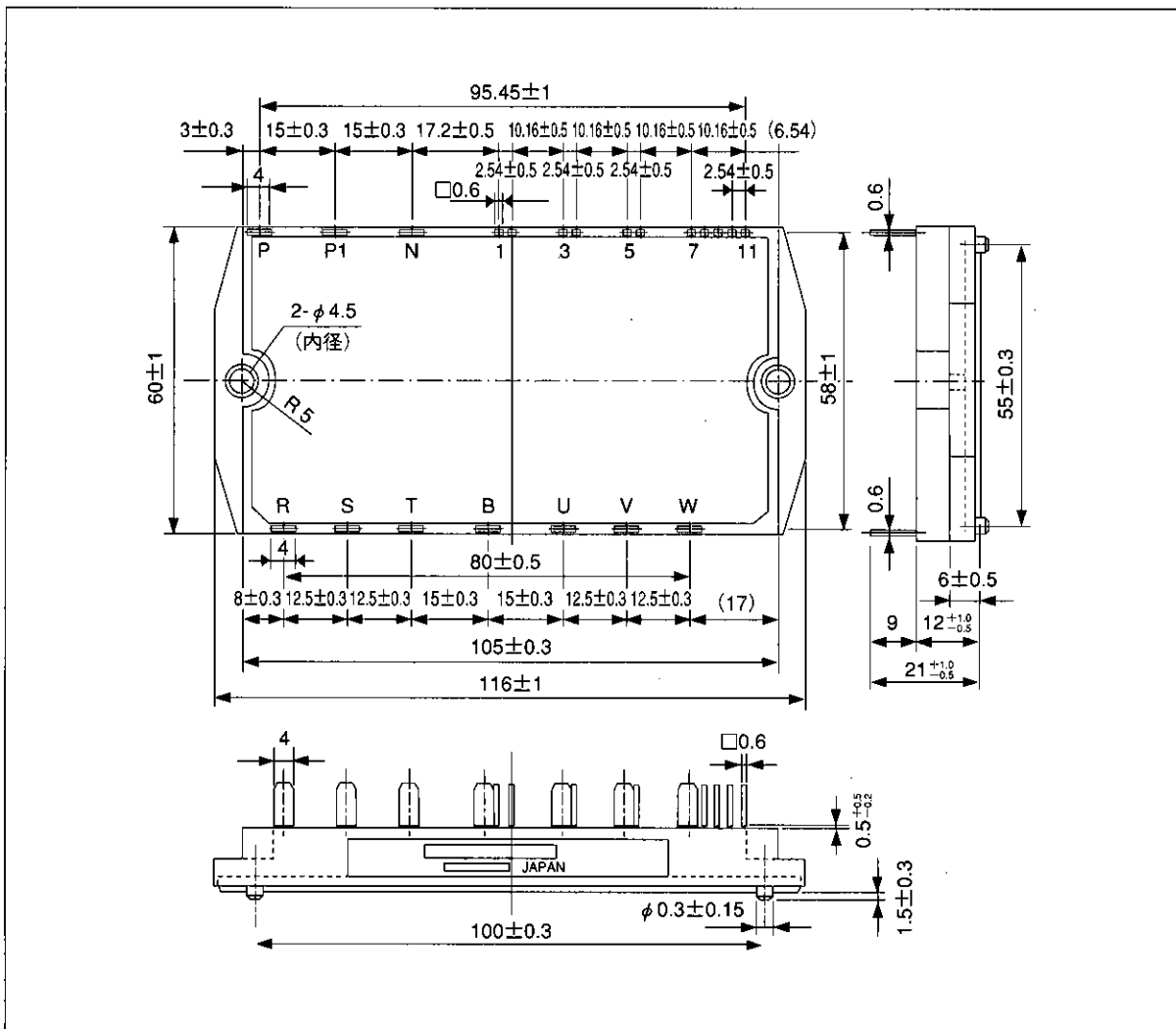

輸出に際してのお願い：本品のうちで、戦略物資（または役務）に該当するものを輸出される場合は、外国為替及び外国貿易管理法に基づく輸出許可が必要です。

## 富士電機株式会社

電子事業本部・半導体事業部

☎ (03) 5388-7622

(03) 5388-7651

〒100 東京都渋谷区代々木四丁目30番3号  
(新宿コヤマビル)

営業統括部 (03) 5388-7657  
(03) 5388-7680  
長野電子営業課 (0263) 36-6740  
海外営業部 (03) 5388-7685

●支社  
北海道 (011) 271-3377  
東北 (022) 222-1110  
北陸 (0764) 41-1231  
中部 (052) 204-0295  
関西 (06) 455-6467  
中国 (082) 237-6992  
四国 (0878) 23-3110

九州 (092) 731-7111

●営業所  
浜松 (053) 485-0380



For more information, contact:

**Collmer Semiconductor, Inc.**

P.O. Box 702708

Dallas, TX 75370

972-733-1700

972-381-9991 Fax

<http://www.collmer.com>